

RECHU Z BR300-ITAMBÁ

Lorraine da Silva Lototti
 ENG. CIVIL
 CREA-MA: 111603490-5

PREFEITURA MUNICIPAL DE VISEU	
COMITANTE:	PREFEITURA MUNICIPAL DE VISEU
AUTOR DO PROJETO:	LORRAINE TULLIOTA CREA 111603490-5
TÍTULO:	RECUPERAÇÃO DE ESTRADAS VICINAIS
LOCAL:	MUNICÍPIO DE VISEU-PA
DATA:	MAPA ILUSTRADO
ESCALA:	ESTRADAS VICINAIS
FOLHA:	01
TOTAL:	01

LOTE 1017
ENGR. CIVIL
CREA-MA. 11603490-5

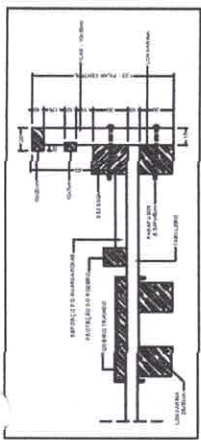

Detalhe do guarda-corpo central
S/Escala

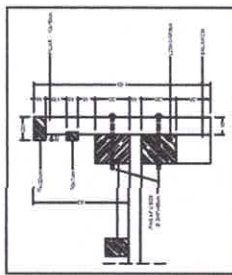

Detalhe do guarda-corpo com apoio
em balanço
S/Escala

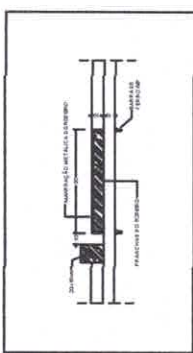

Detalhe da fixação do rodreiro
S/Escala

<p>CONTRATANTE</p> <p>PREFEITURA MUNICIPAL DE VISEU</p>		<p>PROJETO</p> <p>ESTRADAS VICINAIS</p>
<p>AUTOR DO PROJETO</p> <p>PREFEITURA MUNICIPAL DE VISEU</p>		<p>PROJETO</p> <p>ESTRADAS VICINAIS</p>
<p>APROVAÇÃO</p> <p>LOSNAY TOLOTTE, CREA 111603490-5</p>		<p>PROJETO</p> <p>ESTRADAS VICINAIS</p>
<p>OBRA</p> <p>RECUPERAÇÃO DE ESTRADAS VICINAIS</p> <p>LOCALIZAÇÃO: MUNICÍPIO DE VISEU</p> <p>ENDEREÇO: TRECHO BR 308-ITAMBÁ-NEO-BOCA DA CIBRASA</p>		<p>PROJETO</p> <p>ESTRADAS VICINAIS</p>
<p>CONTEÚDO</p> <p>PONTE DE MADEIRA</p>		<p>PROJETO</p> <p>ESTRADAS VICINAIS</p>

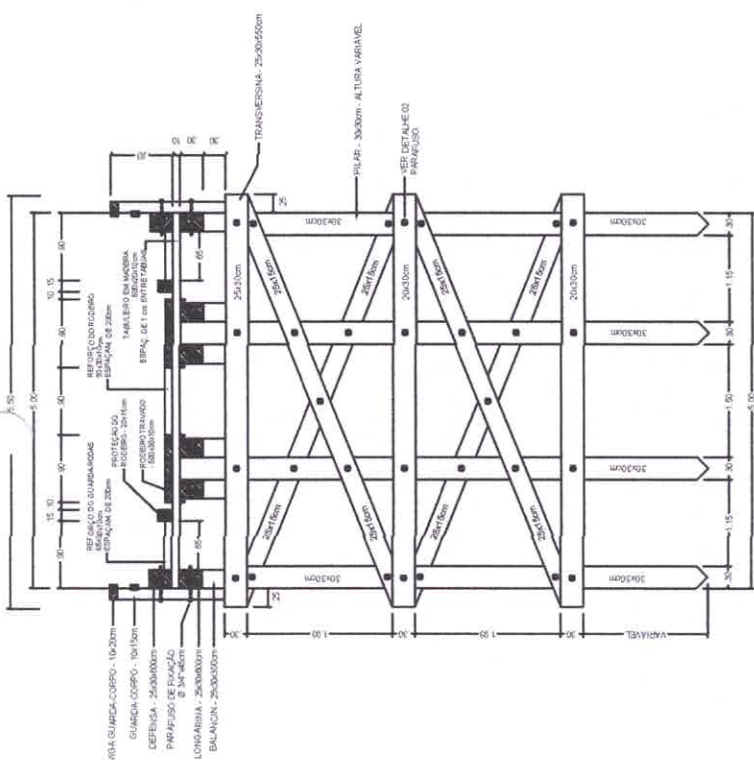

Seção Transversal da Ponte
S/Escala

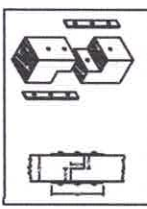

Detalhe das emendas dos Pilares
S/Escala

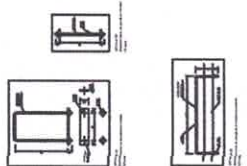

Detalhe da emenda central das longarinas
S/Escala

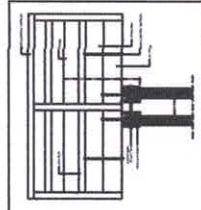

Detalhe da ligação das transversinas e balanço
S/Escala

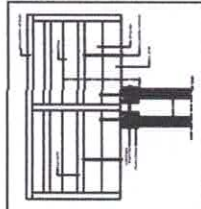

Detalhe da ligação das transversinas e balanço
S/Escala

Detalhe da emenda central das longarinas
S/Escala

OBS.: 1 - DIMENSÕES EM METROS.
2 - O ESPAÇAMENTO ENTRE O ASSOELHO DEVERÁ SER DE 01 cm

CONCRETO (BSTC) - Ø 0.80m
 PROJETO BÁSICO
 SEM ESCALA

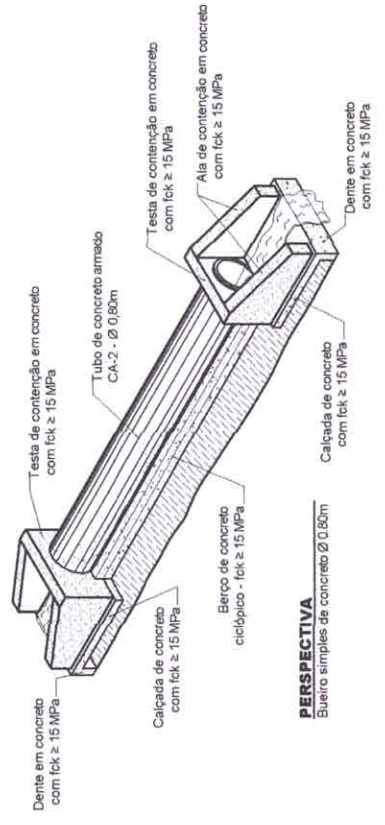
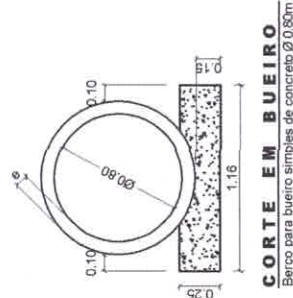
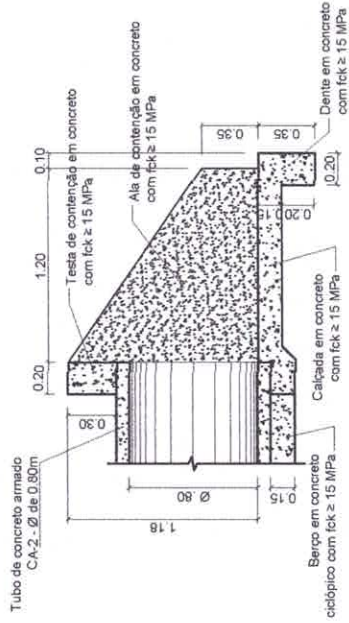
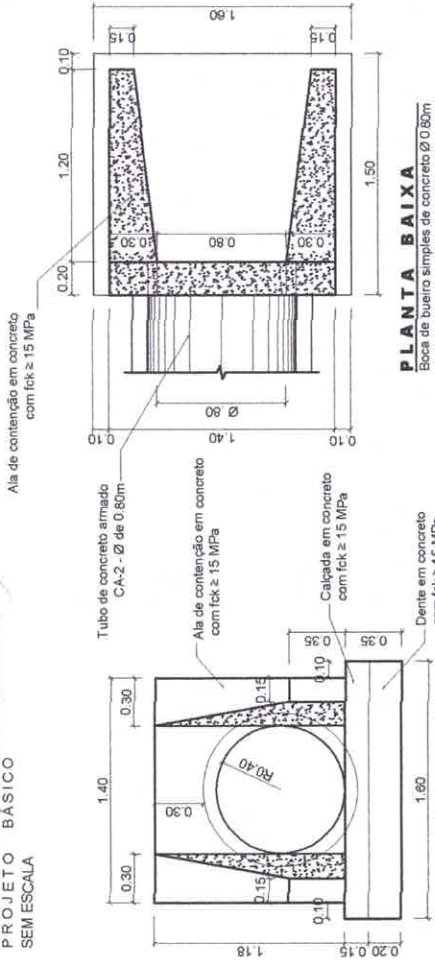

Luiz Tolotti
 Lotary da Silva
 ENRE: 0811119030490-5
 CREA-MA: 1111119030490-5

PREFEITURA MUNICIPAL DE VISEU CONTRANTE		LORRANI TOLOTTI OSAI THERESAS PREFEITURA MUNICIPAL DE VISEU/PA
AUTOR DO PROJETO	LORRANI TOLOTTI OSAI THERESAS	INDICAÇÃO
ENDEREÇO	RECUPERAÇÃO DE ESTRADAS VICINAIS LOCALIZAÇÃO: MUNICÍPIO DE VISEU/PA REFERENC: TRECHO BR 308-ITAMBÁ-NEO-BOCA DA CIBRASA	BUEIRO 0.80M
DATA: 08/11/2018 ESPAÇO: INDICADOS TÍTULO: LORRANI TOLOTTI	PROJETO	ESTRADAS VICINAIS

BUEIRO SIMPLES TUBULAR DE CONCRETO (BSTC) - Ø 1.00m
 PROJETO BÁSICO
 SEM ESCALA

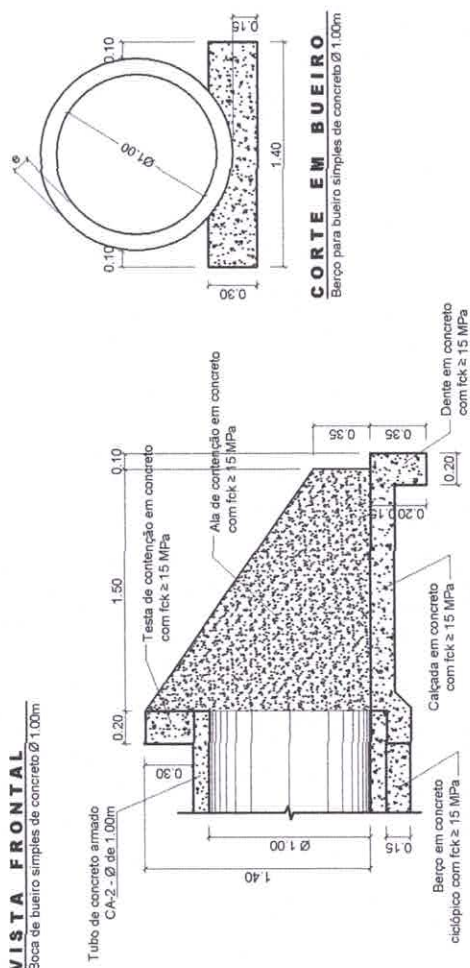
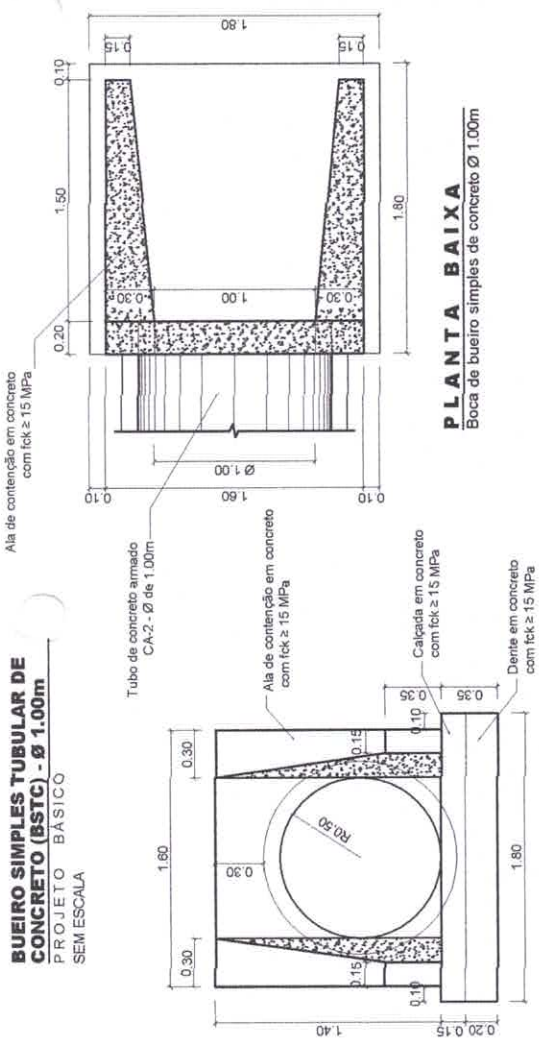

CREATINA
 EN.G.º S.M.T.
 LOTTIM da SILVA
 11603490-5

PREFEITURA MUNICIPAL DE VISEU	
CONTRATANTE	PREFEITURA MUNICIPAL DE VISEU
AUTOR DO PROJETO	LORENZO TALOTTI CREA 117000003
PROJEÇÃO	
OBRA	RECUPERAÇÃO DE ESTRADAS VICINAIS
LOCALIZAÇÃO	MUNICÍPIO DE VISEU-PA
ENDEREÇO	TRECHO BR 308-ITAMBA-NEO-BOCA DA CIBRASA
CONTRATO	BUEIRO 1M
PROJETO	
DATA	03/03/2023
REVISÃO	01
PROJETA	LORENZO TALOTTI
PROJETO	ESTRADAS VICINAIS

PERSPECTIVA
 Bueiro simples de concreto Ø 1.00m

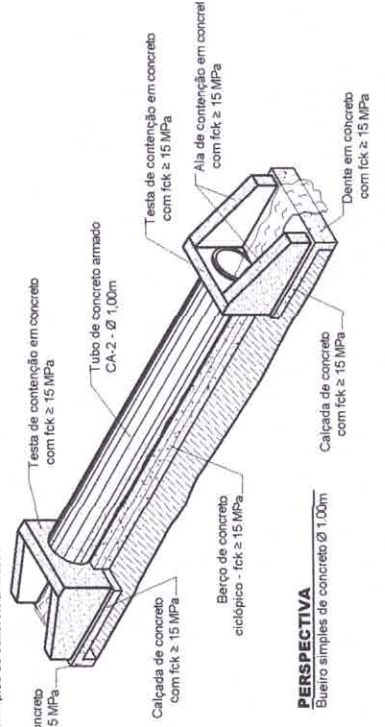

SEÇÃO PADRÃO - COM REVESTIMENTO PRIMÁRIO

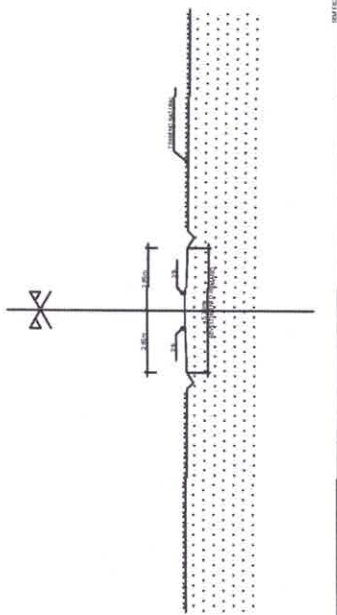

SEÇÃO TIPO MISTA (CORTE/ATERRO) (SM)

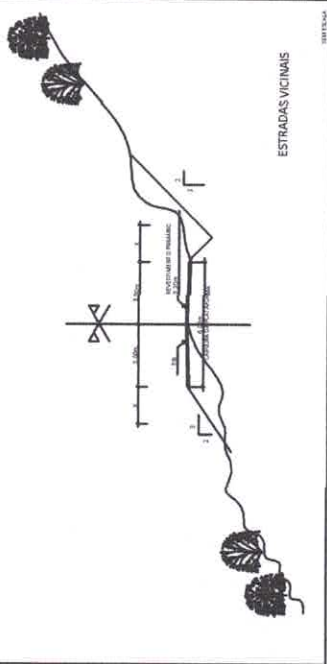

ESTRADAS VICINAIS

SEÇÃO TIPO P/ GREIDE COLADO (GC)
(PARA LOCAL COM OCORRÊNCIA DE CASCALHO)
(SEÇÃO PADRÃO)

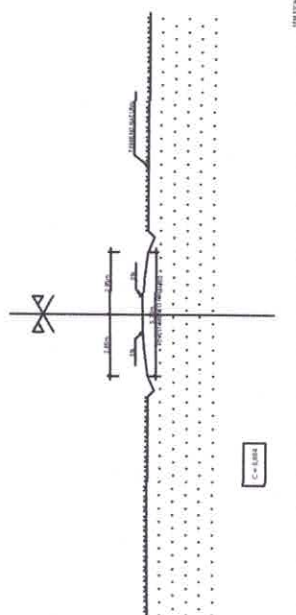

GABARITO DAS SEÇÕES TRANSVERSAIS TIPO (ESTRADAS VICINAIS)

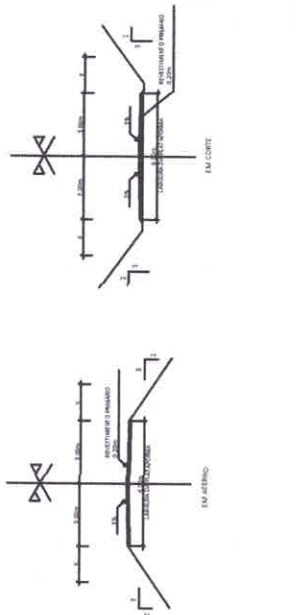

SEÇÃO PADRÃO - ESTRADAS VICINAIS

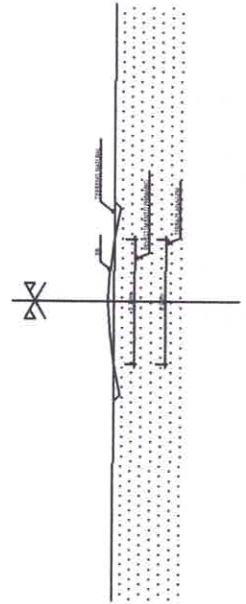

CREA-MA: 11603490-5
 ENG.º CIVIL
 Lorrany Tolotti
 Lorrany Tolotti

PREFEITURA MUNICIPAL DE VISEU

CONTRATANTE:

PREFEITURA MUNICIPAL DE VISEU-PA

AUTOR DO PROJETO:

LORRANY TOLOTTY CREA:111603490-5

APPROVAÇÃO

PROJETO

ABRIL/2019

INDICADAS

DESENHO

LORRANY TOLOTTI

FRANQUISA

EM

101

OBRA

RECUPERAÇÃO DE ESTRADAS VICINAIS

MUNICÍPIO DE VISEU-PA

ENDEREÇO

TRECHO BR 308-ITAMBÁ-NEO-BOCA DA CIBRASA

CONTEÚDO

SEÇÃO PADRÃO-CORTES-ATERROS

ESTRADAS VICINAIS

OBSE

- 1 - Os bueiros devem ser observados os respectivos complementos apresentados em planilhas e as medidas constantes em detalhes específicos de cada tipo de bueiro, parte integrante desse projeto.
- 2 - Os recobrimentos mínimos sobre os bueiros são:
 - => Bueiro Ø 60 cm - aterro mínimo sobre geratriz superior = 0,30 m;
 - => Bueiro Ø 80 cm - aterro mínimo sobre geratriz superior = 0,40 m;
 - => Bueiro Ø 100 cm - aterro mínimo sobre geratriz superior = 0,50 m.
- 3 - Em virtude de não dispor de dados sobre a bacia de contribuição das áreas para o dimensionamento dos bueiros, o diâmetro da tubulação foi estipulado baseado em informações dos moradores da região.
- 4 - Verificar a extensão e a altura do aterro em cada bueiro na planilha de quantificação dos serviços.

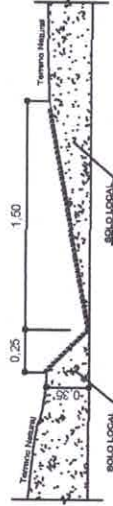
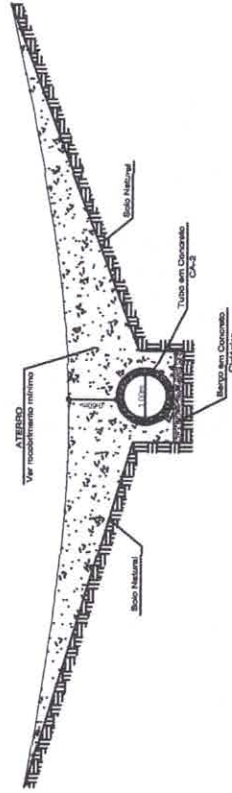
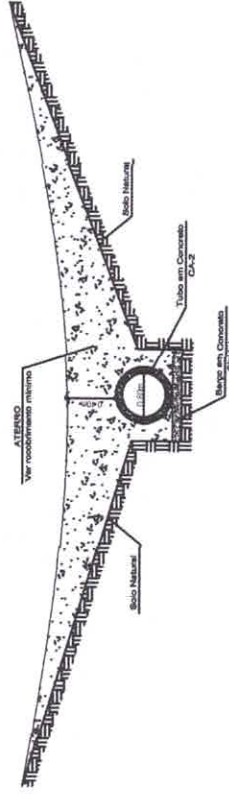
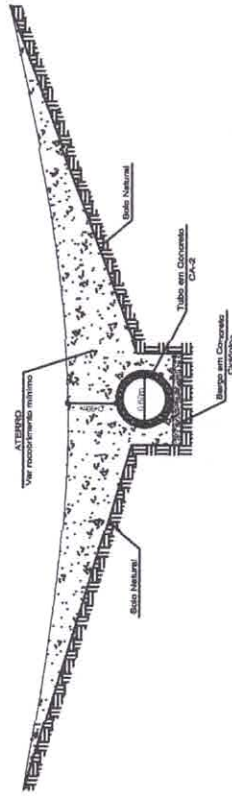

OBS: Em trechos com poucas declividade as salidas devem ser encastadas a cada 100,00m ao longo da estrada, restringindo-se a cada 50,00m nos casos de maiores declividades.

Luiz Carlos Tolotti
 LORRINI DO SILVA
 ENGR.º CIVIL
 CREA/MA: 11.16034600-5



<p>PREFEITURA MUNICIPAL DE VISEU</p>	
CONTRATANTE	PREFEITURA MUNICIPAL DE VISEU
AUTOR DO PROJETO	LORRINI TOLOTTI - 06411180903
ABREVIADO	OBRAS RECUPERAÇÃO DE ESTRADAS VICINAS LOCALIZAÇÃO: MUNICÍPIO DE VISEU/PA ENDEREÇO: TRECHO BR 308-TAMBÁ-NEO-BOCA DA CIRRASA FRENTE: 000
DATA: ABRIL/2019	PROJETO
FEICOM: INDICAÇÕES	ESTRADAS VICINAS
TÍTULO: LORRINI TOLOTTI	DETALHES BUEIROS

DIAGRAMAS

(NEO BARROS - BOCA DA CIBRASA-CURUPAITI-ITAMBÁ)





IMAGEM 1

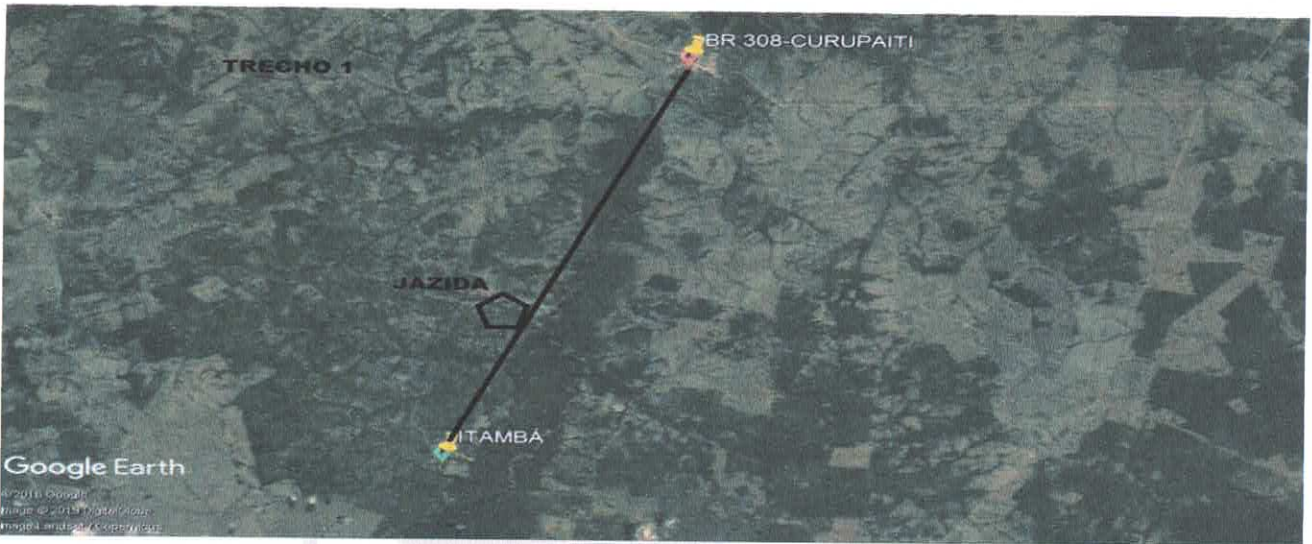

IMAGEM 2

Viseu-PA, 11 de Dezembro de 2019.

Lorrany da Silva Tolotti
ENG^a ZWH
CREA-MA: 111603490-5